

COPYRIGHT © Hangzhou EZVIZ Software Co., Ltd. MINDEN JOG FENNTARTVA.

Minden információ (beleértve többek közt a szövegeket, a képeket és a grafikonokat) a Hangzhou EZVIZ Software Co., Ltd. (a továbbiakban „Beans View”) tulajdonát képezik. Ez a felhasználói kézikönyv (a továbbiakban „a kézikönyv”) semmilyen módon nem sokszorosítható, nem módosítható, nem fordítható le és nem terjeszthető az Beans View előzetes írásos engedélye nélkül, sem részben sem egészben. Eltérő rendelkezés hiányában az Beans View nem vállal sem kifejezett, sem vélelmezett garanciát és jótállást a kézikönyvre vonatkozóan.

Jelen útmutatóval kapcsolatban

A Kézikönyv a termék használatával és kezelésével kapcsolatos utasításokat tartalmaz. Az itt szereplő képek, diagramok, ábrák és minden további információ csupán leírásként és magyarázatként szolgál. A kézikönyvben szereplő információk a firmware-frissítések és egyéb okok miatt előzetes értesítés nélkül változhatnak. A legújabb verzió a Beans View weboldalon (<http://www.beansview.com>) található.

Felülvizsgálati feljegyzés

Új kiadás – 2025. Január

Kereskedelmi védjegy elismerése



™, Beans View ™ valamint a Beans View egyéb védjegyei és logói a Beans View tulajdonát képezik különböző joghatóságok területén. Az alább említett egyéb védjegyek és logók a megfelelő tulajdonosok tulajdonát képezik.

Jogi nyilatkozat

AZ ITT ISMERTETETT TERMÉK, VALAMINT ANNAK HARDVERE, SZOFTVERE ÉS FIRMWARE-JE A TÖRVÉNY ÁLTAL MEGENGEDETT LEGTELJESEBB MÉRTÉKIG „AZ ADOTT ÁLLAPOTBAN”, MINDEN ESETLEGES HIBÁJÁVAL EGYÜTT ÁLL RENDELKEZÉSRE, ÉS A Beans View EZEKRE SEM KIFEJEZETT, SEM A TÖRVÉNY ÁLTAL VÉLELMEZETT JÓTÁLLÁST NEM VÁLLAL, BELEÉRTVE AZ ELADHATÓSÁGRA, A KIELÉGÍTŐ MINŐSÉGRE, AZ ADOTT CÉLRA VALÓ ALKALMASSÁGRA, TOVÁBBÁ A HARMADIK FELEK JOGAINAK MEGSÉRTÉSÉRE VONATKOZÓ JÓTÁLLÁST. A Beans View, ANNAK IGAZGATÓI, TISZTSÉGVISELŐI, ALKALMAZOTTAI VAGY ÜGYNÖKEI SEMMILYEN ESETBEN NEM FELELNEK ÖNNEK SEMMILYEN KÜLÖNLEGES, KÖVETKEZMÉNYES, JÁRULÉKOS VAGY KÖZVETETT KÁRÉRT, BELEÉRTVE TÖBBEK KÖZÖTT A TERMÉK HASZNÁLATÁVAL ÖSSZEFÜGGÉSBEN AZ ÜZLETI HASZON ELVESZTÉSÉBŐL, AZ ÜZLETMENET MEGSZAKADÁSÁBÓL, ILLETVE AZ ADATOK VAGY DOKUMENTUMOK ELVESZTÉSÉBŐL EREDŐ KÁROKAT, MÉG AKKOR SEM, HA A Beans View VÁLLALATOT TÁJÉKOZTATTÁK AZ ILYEN KÁROK BEKÖVETKEZÉSÉNEK LEHETŐSÉGÉRŐL.

AZ Beans View TELJES KÁRTÉRÍTÉSI FELELŐSSÉGE – AZ ALKALMAZANDÓ JOGSZABÁLYOK ÁLTAL MEGENGEDETT LEGNAGYOBB MÉRTÉKBEN – SEMMILYEN ESETBEN NEM HALADHATJA MEG A TERMÉK EREDETI VÉTELÁRÁT.

AZ Beans View SEMMILYEN FELELŐSSÉGET NEM VÁLLAL A TERMÉK MŰKÖDÉSÉNEK MEGSZAKADÁSA VAGY SZOLGÁLTATÁSKIMARADÁS KÖVETKEZTÉBEN AZ ALÁBBI OKOKBÓL FELMERÜLT SZEMÉLYI SÉRÜLÉSÉRT VAGY ANYAGI KÁRÉRT: A) AZ UTASÍTÁSOKTÓL ELTÉRŐ, NEM MEGFELELŐ TELEPÍTÉS VAGY HASZNÁLAT; B) A NEMZETBIZTONSÁG VAGY A KÖZREND VÉDELME; C) VIS MAIOR; D) ÖN VAGY A KÜLSŐ FÉL, BELEÉRTVE, DE NEM KIZÁRÓLAGOSAN, BÁRMELY KÜLSŐ FÉL ÁLTAL FORGALMAZOTT TERMÉK, SZOFTVER, ALKALMAZÁS STB. HASZNÁLATA.

AZ INTERNETELÉRÉSSSEL RENDELKEZŐ TERMÉKEK ESETÉN A TERMÉK HASZNÁLATÁNAK KOCKÁZATAIT KIZÁRÓLAG ÖN VISELI. A Beans View SEMMILYEN FELELŐSSÉGET NEM VÁLLAL A RENDELLENES MŰKÖDÉSÉRT, A SZEMÉLYES ADATOK KISZIVÁRGÁSÁÉRT VAGY MÁS OLYAN KÁROKÉRT, AMELYEKET KIBERTÁMADÁSOK, HACKERTÁMADÁSOK, VÍRUSFERTŐZÉSEK VAGY MÁS INTERNETES BIZTONSÁGI VESZÉLYEK OKOZTAK; A Beans View AZONBAN KÉRÉSRE IDŐBEN MŰSZAKI TÁMOGATÁST NYÚJT. A TÉRFELFIGYELÉSSSEL KAPCSOLATOS JOGSZABÁLYOK ÉS AZ ADATVÉDELMI TÖRVÉNYEK JOGHATÓSÁGONKÉNT ELTÉRŐEK. MIELŐTT A TERMÉKET HASZNÁLATBA VENNÉ, TANULMÁNYOZZON ÁT A JOGHATÓSÁGÁBAN HATÁLYOS MINDEN VONATKOZÓ TÖRVÉNYT ANNAK ÉRDEKÉBEN, HOGY A TERMÉK HASZNÁLATA MEGFELELJEN EZEKNEK A TÖRVÉNYEKNEK. AZ Beans View NEM VÁLLAL FELELŐSSÉGET ABBAN AZ ESETBEN, HA EZT A TERMÉKET JOGELLENES CÉLOKRA HASZNÁLJÁK.

HA A FENTIEK ÉS AZ ALKALMAZANDÓ JOG KÖZÖTT ELLENTMONDÁS TAPASZTALHATÓ, AKKOR AZ UTÓBBI AZ IRÁNYADÓ.

Tartalomjegyzék

Áttekintés	1
1. A csomag tartalma	1
2. Alap	2
Beállítás	3
1. Szerezze be a Beans View alkalmazást.....	3
2. Bekapcsolás.....	3
3. Csatlakoztatás a hálózathoz.....	4
Telepítés	5
1. A telepítés helye.....	5
2. Telepítsen egy Micro SD kártyát (Opcionális).....	5
3. Szerelje fel a rögzítőlemezt.....	6
4. A kamera telepítése.....	8
5. Az lencse beállítása.....	9
Az eszköz megtekintése	10
1. Élőkép.....	10
2. Beállítások.....	11
GyIK	12
A videotermékek használatára vonatkozó kezdeményezések	13

Áttekintés

1. A csomag tartalma



Kamera (x1)

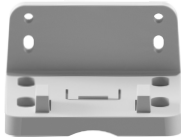

Szerelőlemez (x1)

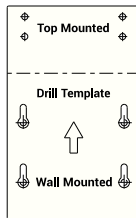

Fúró Sablon (x1)



Csavarkészlet (x1)

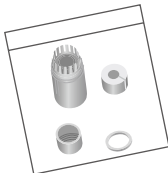

Vízálló készlet (x1)



Szabályozási információk (x2)



Gyors használatba vételi útmutató (x1)

2. Alap



Név	Leírások
LED jelző	<ul style="list-style-type: none"> — Folyamatos piros: a kamera elindul. ● ● Lassan villogó vörös: Hálózati kivétel. ● ● ● Gyorsan villogó vörös: kamerakivétel (pl. Micro SD-kártya hiba). — Folyamatos kék: A Beans View alkalmazásban megtekintett videó. ● ● ● Gyorsan villogó kék: A kamera készen áll a hálózati csatlakozásra. ● ● Lassan villogó kék: A kamera megfelelően működik.

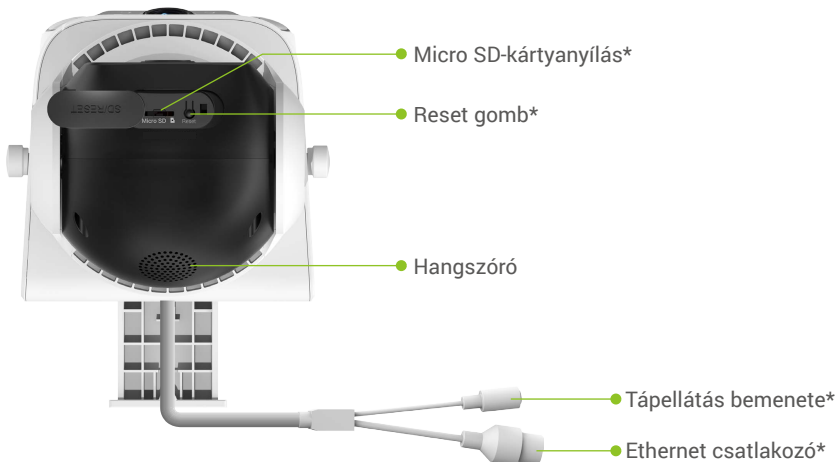

Név	Leírások
Micro SD-kártya nyílása	<ul style="list-style-type: none"> Helyezzen egy Micro SD-kártyát (külön kapható) ebbe a nyílásba. Használat előtt inicializálja a kártyát a Beans View alkalmazásban. Ajánlott jellemzők: 10-es osztály, maximális tárhely: 512 GB.
Reset gomb	Ha a kamera működik, tartsa lenyomva a gombot 4 másodpercig az újraindításhoz és az összes paraméter alapértelmezett értékre állításához.
Tápellátás bemenete	A kamera tápellátásához.
Ethernet csatlakozó	Csatlakoztassa egy routerhez egy Ethernet-kábellel (külön kapható).

Beállítás

Kövesse a lépéseket a kamera beállításához:

1. Töltse le a Beans View alkalmazást, és jelentkezze be a Beans View alkalmazásfiókjába.
2. Kapcsolja be a kamerát.
3. Adja hozzá a kameráját a Beans View fiókjához.

1. Szerezze be a Beans View alkalmazást

1. Csatlakoztassa mobiltelefonját a Wi-Fi hálózatra (javasolt).
2. Az App Store-ban vagy a Google Play™-ben keresse meg a Beans View alkalmazást, töltsse le, majd telepítse.
3. Indítsa el az alkalmazást, majd regisztráljon egy Beans View felhasználói fiókot.

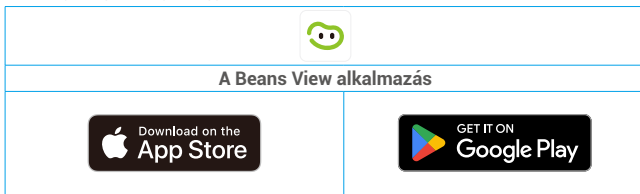

- i** Ha már használja az alkalmazást, kérjük, győződjön meg arról, hogy telepítve van a legújabb verzió. Ha szeretné meg tudni, hogy van-e elérhető frissítés, nyisd meg az alkalmazásboltot, és keresd meg a Beans View-t.

2. Bekapcsolás

Csatlakoztassa a Tápellátás bemenete egy hálózati aljzathoz egy tápegység-adapterrel (DC12V 1.2A, külön megvásárolható). Amikor a LED jelző gyorsan villog kék színben, azt jelzi, hogy az indítási folyamat befejeződött, és az eszköz készen áll a hálózati konfigurációra.



- i**
- A tápkábel és a tápegységet külön kell megvásárolni.
 - A konnektort a hálózati adapter közelében kell felszerelni, és az könnyen hozzáférhetőnek kell lennie.

3. Csatlakoztatás a hálózathoz

- Ha a kamera mind a Wi-Fi hálózathoz, mind a vezetékes hálózathoz csatlakozik, akkor prioritást ad a vezetékes kapcsolat használatának.
- Ha a vezetékes kapcsolat nem elérhető, Wi-Fi-hálózathoz csatlakozhat. Kérjük, győződjön meg róla, hogy jelenlegi környezetében erős Wi-Fi jel van.
- Vezetékes kapcsolat: Csatlakoztassa a kamerát egy routerhez. Lásd az A opciót.
- Vezeték nélküli kapcsolat: Csatlakoztassa a kamerát a wifihöz. Lásd a B opciót.

3.1 Opció A: Csatlakoztatás a vezetékes hálózathoz

1. Csatlakoztassa a kamerát a router LAN-csatlakozójához egy Ethernet-kábellel (külön kapható).



- Amikor a LED jelző villogó kékre vált, azt jelzi, hogy a kamera csatlakozott az internethez.

2. Jelentkezzen be fiókjába a Beans View alkalmazás segítségével.
3. A kezdőképernyő jobb felső sarkában található „+” jelre koppintva nyissa meg a QR-kód beolvasása felületet.
4. Olvassa be a Gyors használatba vételi útmutató borítóján vagy a kameratesten lévő QR-kódot.

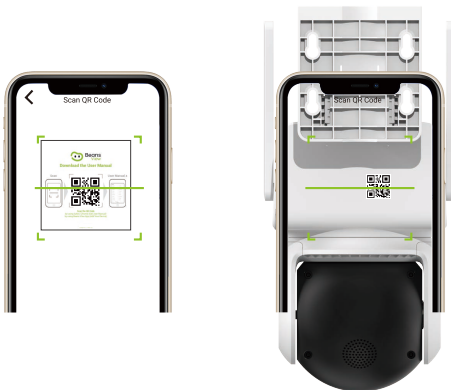

5. A Beans View alkalmazás varázslójának utasításait követve adja hozzá a kamerát a Beans View fiókjához.

3.2 B opció: Csatlakoztatás a vezeték nélküli hálózathoz

- Amikor a LED jelző gyorsan villog kék színben, azt jelzi, hogy a kamera készen áll a hálózati konfigurációra. Kérjük, használja a Beans View alkalmazást a Wi-Fi konfiguráció befejezéséhez.

1. Jelentkezzen be fiókjába a Beans View alkalmazás segítségével.
2. A kezdőképernyő jobb felső sarkában található „+” jelre koppintva nyissa meg a QR-kód beolvasása felületet.

3. Olvassa be a Gyors használatba vételi útmutató borítóján vagy a kameratesten lévő QR-kódot.

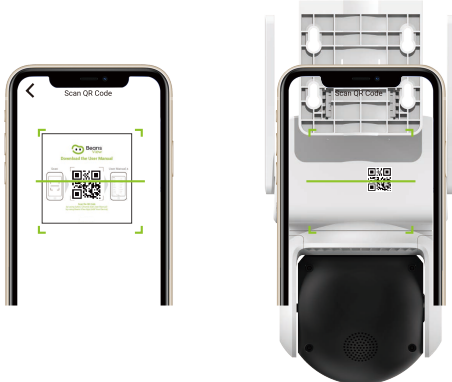

4. Kövesse a Beans View alkalmazás varázslóját a Wi-Fi-beállítás befejezéséhez és a kamera hozzáadásához a Beans View főkéjához.

i A kamera wifijének módosításához tartsa lenyomva 4 másodpercig a Reset gomb, és ismételje meg a fenti lépéseket.

Telepítés

1. A telepítés helye

Válasszon egy helyet, amely szabad és tiszta látómezővel bír, és ahol megfelelő erősségű vezeték nélküli jelet kap a kamera. Vegye figyelembe a következő tanácsokat:

- Távolítsa el a védőfóliát a lencse.
- Ellenőrizze, hogy a fal képes-e megtartani a kamera súlyának legalább háromszorosát.
- Ne szerelje a kamerát olyan helyre, ahol túl sok közvetlen fény éri a kamera lencse.
- Az Észlelési érzékenységet a Beans View alkalmazásban a helyszín kiválasztásakor ajánlott beállítani. Így ellenőrizheti, hogy a kamera helyén észlelhető-e a mozgás, és az észlelt objektum mérete és távolsága alapján beállíthatja az érzékenységet.

2. Telepítsen egy Micro SD kártyát (Opcionális)

1. Távolítsa el a kamera szilikon fedelét.
2. Helyezzen egy Micro SD-kártyát (külön kapható) a kártyanyílásba.
3. Rögzítse a szilikon fedelet a kamerára.



i A Micro SD-kártya behelyezése után használat előtt inicializálja a kártyát a Beans View alkalmazásban.

4. A Beans View alkalmazásban koppintson a Eszközbeállítások felület Rögzítési lista elemére, és ellenőrizze az SD-kártya állapotát.
5. Ha a memóriakártya állapota Inicializálatlan, koppintson ide az inicializálásához.

i Az állapot után Normálisra változik, és képes videókat tárolni.

3. Szerelje fel a rögzítőlemez

A kamera falra vagy mennyezetre szerelhető.

3.1 Falra szerelhető

1. A fúrósablont helyezze arra a felületre, amelyre a kamerát szerelni fogja.
2. (Csak betonmennyezet/cementfal esetén) Készítse el a csavarfuratokat a sablon használatával, és helyezzen be tipliket.
3. Használjon fémszerkezetű csavarokat a rögzítőlemez rögzítéséhez.

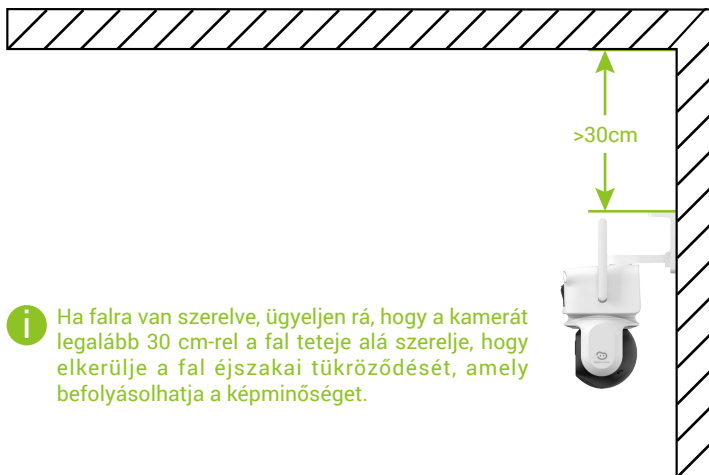
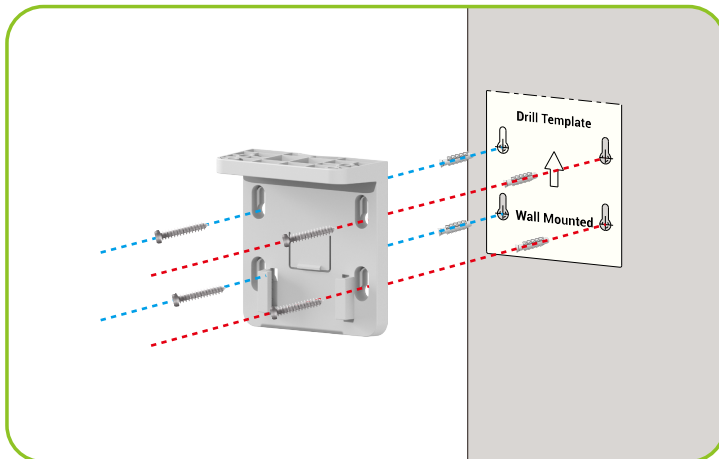

3.2 Mennyezetre szerelés

1. A fúrósablont helyezze arra a felületre, amelyre a kamerát szerelni fogja.
2. (Csak betonmennyezet/cementfal esetén) Készítse el a csavarfuratokat a sablon használatával, és helyezzen be tipliket.
3. Használjon fémszerkezetű csavarokat a rögzítőlemez rögzítéséhez.

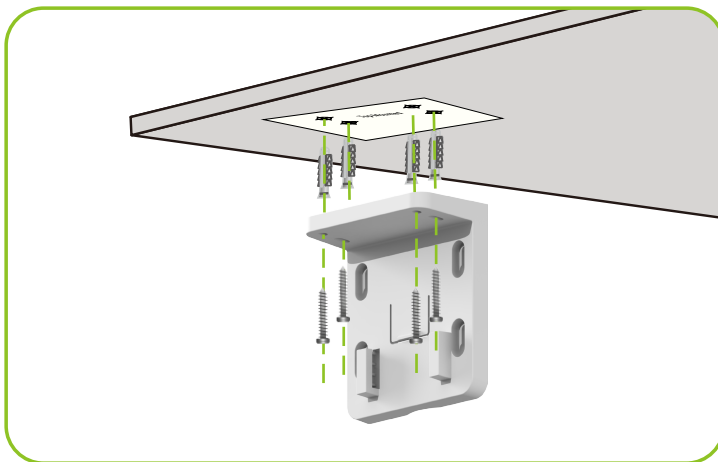

i Ha mennyezetre szereli, és a készüléket ablak alatt helyezi el, javasolt, hogy a készülék és az ablak közötti távolság legfeljebb 20 cm legyen, hogy elkerülje a fali fényvisszaverődéseket éjszaka, amelyek befolyásolhatják a képminőséget.

4. A kamera telepítése

Rögzítse a kamerát a szerelőlapra.



5. Az lencse beállítása

A telepítés befejezése után ajánlott a lencse beállítása a valós idejű előnézeti képernyő megtekintésével a Beans View alkalmazásban a legjobb megfigyelési perspektíva elérése érdekében.



Az eszköz megtekintése









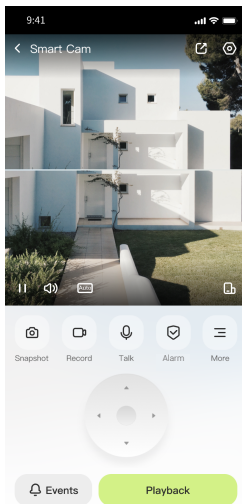





 Az alkalmazás felülete változhat a verziófrissítés miatt. Tekintse meg a tényleges interfészt.

1. Élőkép

Amikor elindítja a Beans View alkalmazást, megjelenik az eszköz oldala, az alábbi ábra szerint.



Rákapszolódhat az élő képre vagy hangra, pillanatfelvételeket vagy videófelvételeket készíthet, és kiválaszthatja a kívánt videófelbontást.



Ikon	Leírások
	Megosztás. Ossa meg eszközét, akivel csak akarja.
	Beállítások. Az eszköz beállításainak megtekintése vagy módosítása.
	Teljes képernyős nézet. Érintse meg a teljes képernyős megjelenítéshez view.
	Pillanatkép. Pillanatkép készítése.
	Videófelvétel. A felvétel kézi indítása/leállítása.
	<ul style="list-style-type: none">PTZ. Forgassa el a kamerát a látómező kiszélesítéséhez.Előre beállított helyszín. Vezérelje a PTZ-t, hogy a megfigyelési helyet előre beállított helyként állítsa be.
	Beszélgetés. Koppintson a kamera előtt álló személyekkel való beszélgetéshez.
	Riasztás. Érintse meg az ikont, és a készülék hangokat és villogást ad ki a betolakodók elriasztása érdekében.
	Fényszóró. Érintse meg a ikont a reflektorfény bekapcsolásához a látómező megvilágításához, majd érintse meg újra a ikont a kikapcsoláshoz.
	Alvó mód. Érintse meg az alvó módot, a videó megjelenítése megáll, és az ébresztő értesítés kikapcsol.
	Felbontás. Koppintson a kívánt videófelbontáshoz.
	Megjelölve Koppintson a pozíció megjelöléséhez az aktuális felügyeleti képernyőn.
	Forgassa el. Érintse meg az ikont, és az eszköz automatikusan elkezd az órjártat és a befejezés után visszatér az eredeti pozíciójába.
	Több. Koppintson a ikonra az eszközzel kapcsolatos további információk megtekintéséhez.

2. Beállítások

A beállítások oldalon megadhatja a készülék paramétereit.

Paraméter	Leírások
Név	Itt egyedi nevet adhat a készüléknek.
Élesítve/ Hatástalanítva	<ul style="list-style-type: none">Élesítve: Ha egy esemény bekövetkezik, azt az alkalmazás üzenet eseménye rögzíti.Hatástalanítva: Ha esemény történik, az nem kerül rögzítésre az alkalmazás üzenet eseményében.
Intelligens világítás	Szükség szerint beállíthatja, hogy mikor kapcsolja be vagy ki a reflektorfényt.  Győződjön meg arról, hogy a megfelelő intelligens észlelési funkció engedélyezve van.
Érzékelési Riasztás	Itt válthat a készülék különböző észlelési módjai között.  Győződjön meg arról, hogy a megfelelő intelligens észlelési funkció engedélyezve van.
Üzenetértésítés	Kezelheti az eszközüzenetet és a Beans View alkalmazás értesítését.
PTZ-beállítások	Itt állíthatja be a készülék PTZ-paramétereit, például a PTZ-pozíció kalibrálását és a PTZ-beállításokat.
Adatvédelmi beállítások	Itt titkosíthatja videóit titkosítási jelszóval és beállíthatja az alvási tervet.
Hangbeállítások	Itt állíthatja be a készülék különböző hangparamétereit.
Képbeállítások	Itt állíthatja be a készülék különböző képalkotási paramétereit.
Világítási beállítások	Ha le van tiltva, a kamera jelzőfénye ki lesz kapcsolva.
Felvétel lista	Itt láthatja a Micro SD-kártya állapotát.

Általános beállítások

Hálózati beállítások	Láthatja a kapcsolat állapotát.
Eszköz Információ	Itt tekintheti meg a készülék adatait.
A készülék megosztása	Megoszthatja az eszközt családtagjával vagy vendégével.

Intelligens Szolgáltatás

CloudPlay	Előfizethet és kezelheti a felhőtárhelyet.  <ul style="list-style-type: none">A funkció csak bizonyos országokban áll rendelkezésre. Kérjük, vásárlás előtt ellenőrizze az adott országban a rendelkezésre állást.A gyártó fenntartja a végleges magyarázatra vonatkozó jogot.
Eszköz újraindítása	Koppintson ide az eszköz újraindításához.
Eszköz törlése	Koppintson a készülék törléséhez a Beans View alkalmazásból.

K: Mit tegyek, ha elfelejttem a jelszavam?

V: Lépjen be a Beans View alkalmazás > bejelentkezési oldalra, majd koppintson a Elfelejtett jelszó? gombra. > Adja meg a fiókja e-mail-címét vagy telefonszámát.(Küldés)> Adja meg az ellenőrző kódot > Jelszó visszaállítása.

K: Miért nem kapom meg az ellenőrző kódom?

- V:
1. Ha e-mailben regisztrálta a fiókot, ellenőrizze a törölt levelek közt.
 2. Ha továbbra sem kapod meg az ellenőrzőkódot, előfordulhat, hogy az e-mail szűrője/letiltása korlátozza ezt az e-mailt, ezért egyeztess az e-mail-szolgáltatóddal.
 3. Ha mobilszámon keresztül regisztrált, ellenőrizze, hogy a mobilja képes-e SMS rövid kódok fogadására vagy sem.
 4. Ha továbbra sem kapja meg az ellenőrző kódot, küldje el a számát, a lakóhely szerinti országot és a kérelem időpontját a támogatási központnak a support@beansview.com címre, vagy forduljon a regionális támogatási csapathoz.

K: Sikertelen Wi-Fi konfiguráció?

V: Kérjük, ellenőrizze a következő beállításokat:

1. Győződjön meg róla, hogy a mobiltelefonja csatlakozik a Wi-Fi hálózathoz, és hogy a Wi-Fi hálózat megfelelően működik.
2. Ellenőrizze a hálózat állapotát:
 - Győződjön meg róla, hogy a hálózaton nincs tűzfal vagy egyéb korlátozás.
 - Győződjön meg arról, hogy a router képes IP-címet kiosztani az eszközének, vagy tiltsa le a statikus IP-beállítást (a DHCP alapértelmezés szerint minden Beans View-eszközön engedélyezve van).
3. Állítsa alaphelyzetbe a kamerát; győződjön meg arról, hogy az eszköz készenléti vagy Wi-Fi konfigurációs módban van >, majd használja a Beans View alkalmazást az eszköz Wi-Fi konfigurálásához.

K: A készülék ellenőrző kódjának lekérdezése (6 nagybetű)?

V: Kérjük, vegye figyelembe, hogy a legtöbb Beans View eszköznél általában két módszer van a 6 nagybetűs eszköz ellenőrző kód megszerzésére:

- A legtöbb modell esetében az eszköz matricáján/címkéjén található;
- Alternatívaként az ellenőrző kódot az Eszközbeállítások > Eszközadatok > Ellenőrző kód menüpontban is megtalálhatja.

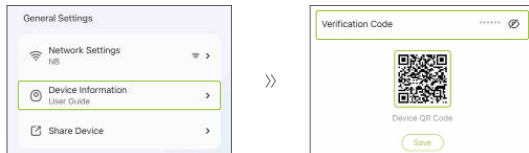

i Az eszközzel kapcsolatos további információkat itt találja: www.beansview.com/eu.

A videotermékek használatára vonatkozó kezdeményezések

Tisztelt Beans View Felhasználóink,

A technológia érinti életünk minden területét. Előretételező technológiai vállalatként egyre inkább tudatában vagyunk annak a szerepnek, amit a technológia játszik életünk hatékonyságának és minőségének javításában. Ugyanakkor tisztában vagyunk azzal is, hogy helytelen használat esetén milyen potenciális károkat okozhat. A videokamerák például valós, teljes és tiszta képeket rögzíthetnek, ezért kiválóan alkalmasak tények reprezentálására. Ennek ellenére a videofelvételek helytelen terjesztése, felhasználása és/vagy feldolgozása sérti mások magánéletét, jogos jogait és érdekeit.

A technológia javát célzó innovációjának elkötelezettségével a Beans View minden felhasználót szorgalmasan arra ösztönöz, hogy a videokamerákat megfelelően és felelősségteljesen használja, így közös környezetet teremt, amelyben a kapcsolódó gyakorlatok és használatok megfelelnek a vonatkozó törvényeknek és rendeleteknek, tiszteletben tartják az egyének érdekeit és jogait, és elősegítik a társadalmi erkölcsöt.

Íme a Beans View kezdeményezései, amelyekre nagyra értékelnénk a figyelmet:

1. Minden egyes személy jogosult arra, hogy magánéletét védje, és a videokamerák használata nem kerülhet ellentétbe ezekkel a jogos elvekkel. Ezért ésszerű és hatékony módon kell megjeleníteni egy figyelmeztető értesítést, amely tisztázza a megfigyelési tartományt, amikor videotermékeket telepítenek nyilvános helyeken. Nem nyilvános területek esetében alaposan meg kell mérni az érintett személyek jogait és érdekeit, ideértve többek között azt, hogy a videokamerákat csak az érdekelt felek beleegyezése után telepítheti, és a rendkívül láthatatlan videokamerákat nem szabad mások tudomása nélkül telepíteni.

2. A videotermékek objektíven rögzítik a valós tevékenységek felvételeit meghatározott időben és térben. A videokamerákkal történő önvédelem érdekében a felhasználóknak ésszerű módon előre meg kell jelölniük az érintett személyeket és jogokat, hogy elkerüljék mások képalkotási, magánélethez kapcsolódó vagy egyéb jogok megsértését. Megjegyzendő, ha a kamerán engedélyezi a hangfelvétel funkciót, a kamera a figyelési tartományon belüli hangokat rögzíti, beleértve a beszélgetéseket is. Javasoljuk, hogy a térfigyelési tartományban található potenciális hangforrásokról végezzen átfogó értékelést, hogy a hangfelvétel bekapcsolása előtt teljesen megérthesse a szükségességét és a ésszerűségét.

3. A használatban lévő videokamerák folyamatosan generálnak hang- és vizuális adatokat valós helyszínekről - lehetőség szerint biometrikus adatokat is tartalmazva, például arcképeket - a felhasználó termékjellemzéseinek alapján. Ilyen adatokat lehet használni vagy feldolgozni a használatra. A videotermékek csupán technológiai eszközök, amelyek nem képesek és nem is tudnak emberi módon jogi és erkölcsi normákat gyakorolni az adatok törvényes és megfelelő használatának irányítására. Az adatokat kezelő és felhasználó személyek módszere és célja az, ami számít. Ezért az adatkezelőknek nemcsak az alkalmazandó törvényekre és rendeleteket kell szigorúan betartaniuk, hanem teljes mértékben tiszteletben kell tartaniuk a nem kötelező érvényű szabályokat is, beleértve a nemzetközi egyezményeket, az erkölcsi normákat, a kulturális normákat, a közrendet és a helyi szokásokat is. Továbbá mindig előtérbe kell helyezni az adatvédelemet, a képalkotási jogokat és más ésszerű érdekeket.

4. A videokamerák által folyamatosan generált videóadatok a különböző érdekelt felek jogait, értékeit és egyéb igényeit hordozzák. Ezért rendkívül fontos az adatbiztonság biztosítása és a termékek rosszindulatú behatolás elleni védelem. Minden felhasználónak és adatkezelőnek minden ésszerű és szükséges intézkedést meg kell tennie a termék- és adatbiztonság maximalizálása érdekében, elkerülve az adatszivárgást, helytelen közzétételt vagy visszaélést, beleértve, de nem kizárólag, a hozzáférési ellenőrzés beállítását, a megfelelő hálózati környezet kiválasztását, ahol a videotermékek csatlakoznak, a hálózati biztonság létrehozását és folyamatos optimalizálását.

5. A videokamerák nagy mértékben hozzájárultak társadalmunk biztonságának fokozásához, és úgy gondoljuk, hogy továbbra is pozitív szerepet játszanak majd mindennapi életünk különböző aspektusaiban. A termékekkel való visszaélés bármilyen kísérlete emberi jogok megsértésére vagy törvénytelen tevékenységek folytatására ellentmond a technológiai innováció és a termékfejlesztés értékének lényegének. Minden felhasználót arra ösztönzünk, hogy saját módszereket és szabályokat állítson fel a videokamerák használatának értékelésére és felügyeletére, hogy a videokamerák mindig megfelelően, gondosan és jó szándékkal használják őket.